

2

MAX 100 P.I.

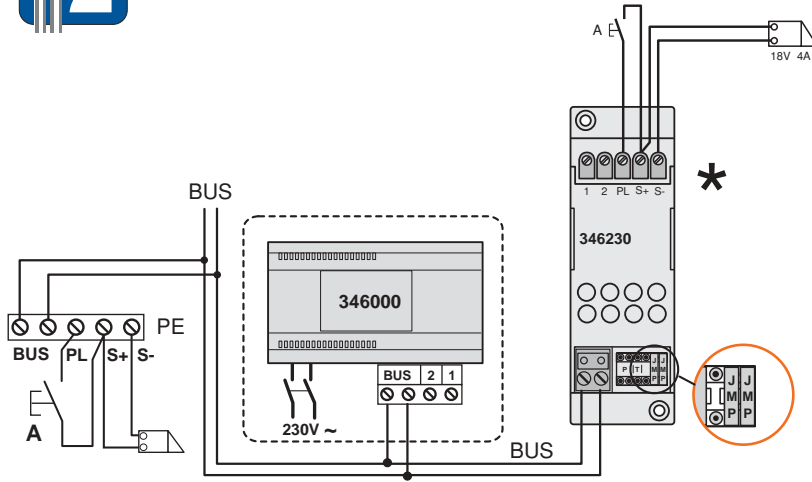

- ***
- S+ S- = 18V 4A impulsivi
250mA mantenimiento
 - S+ S- = 18V 4A Stoßstrom
250mA Haltestrom
 - S+ S- = 18V 4A impulsifs
250mA entretien
 - S+ S- = 18V 4A impuls
250mA handhaving
 - S+ S- = 18V 4A trigger
250mA holding current
 - S+ S- = 18V 4A impulso activador
250mA mantenimiento
 - S+ S- = 18V 4A impulsivos
250mA manutenção
 - S+ S- = 18V 4A παλμικά
250mA συντήρηση

1a

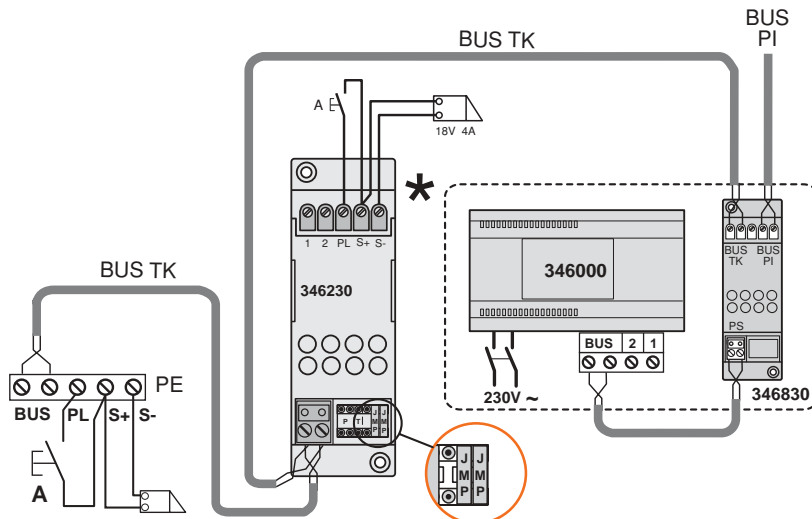

- 1b**
- I** In casi di elettro serrature critiche é possibile utilizzare un trasformatore ausiliario per alimentare l'elettro serratura.
 - D** Im Falle von kritischen elektrischen Schließern kann ein Hilfstrafo zur Speisung derselben verwendet werden.
 - F** Dans le cas de serrures électriques critiques, il est possible d'utiliser un transformateur auxiliaire pour alimenter la serrure électrique.
 - GB** An auxiliary transformer can be used to supply critical electric doorlocks.
 - E** En caso de electrocerraduras críticas, es posible utilizar un transformador auxiliar para alimentar la electrocerradura.
 - NL** Als dat wenselijk is, kan er een hulptransformator worden gebruikt om het elektrische deurslot te voeden.
 - P** Em casos de fechaduras eléctricas críticas é possível utilizar um transformador auxiliar para alimentar a fechadura eléctrica.
 - GR** Σε περίπτωση ηλεκτρικών κλειδαριών είναι δυνατή η χρήση ενός βοηθητικού μετασχηματιστή για την παροχή ρεύματος στην ηλεκτρική κλειδαριά

A= Pulsante serratura atrio
Externer Türöffnertaster
Poussoir serrure hall
Entrance-hall lock button
Pulsador cerradura vestíbulo
Drukknop deur opener hoofdingang
Botão do trinco do átrio
Κουμπι κλειδαριάς εισόδου

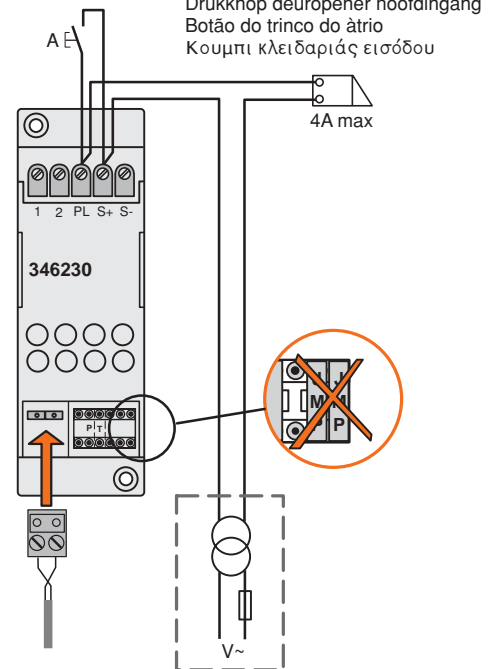
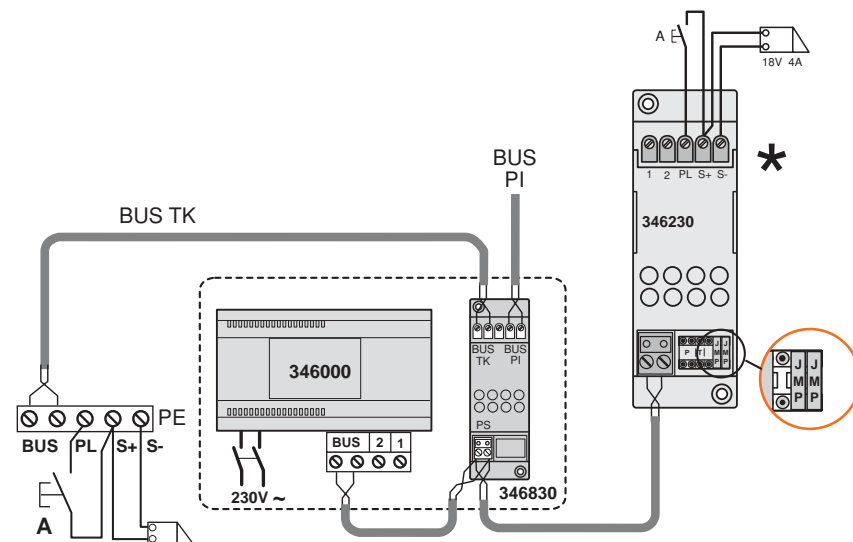

A

B

A= Pulsante serratura atrio
 Externer Türöffnertaster
 Pousoir serrure hall
 Entrance-hall lock button
 Pulsador cerradura vestibulo
 Drukknop deuropener hoofdingang
 Botão do trinco do átrio
 Κουμπι κλειδαριάς εισόδου

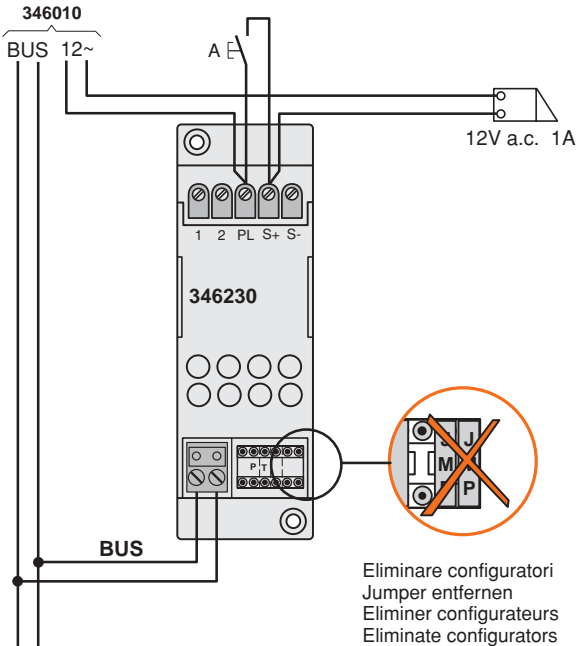

Eliminare configuratori
 Jumper entfernen
 Eliminer configureurs
 Eliminate configurators
 Eliminar configuradores
 Configuratiemodule verwijderen
 Eliminar configuradores
 εξάλειψη μονάδων σύνθεσης

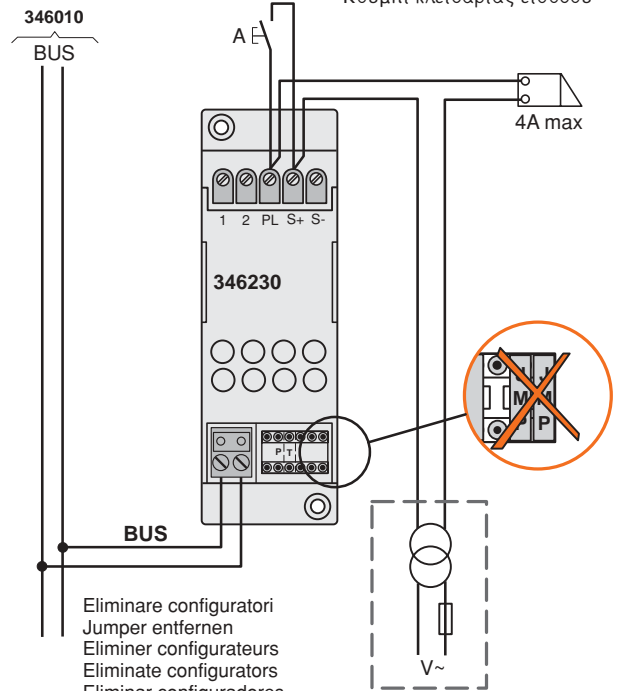

Eliminare configuratori
 Jumper entfernen
 Eliminer configureurs
 Eliminate configurators
 Eliminar configuradores
 Configuratiemodule verwijderen
 Eliminar configuradores
 εξάλειψη μονάδων σύνθεσης

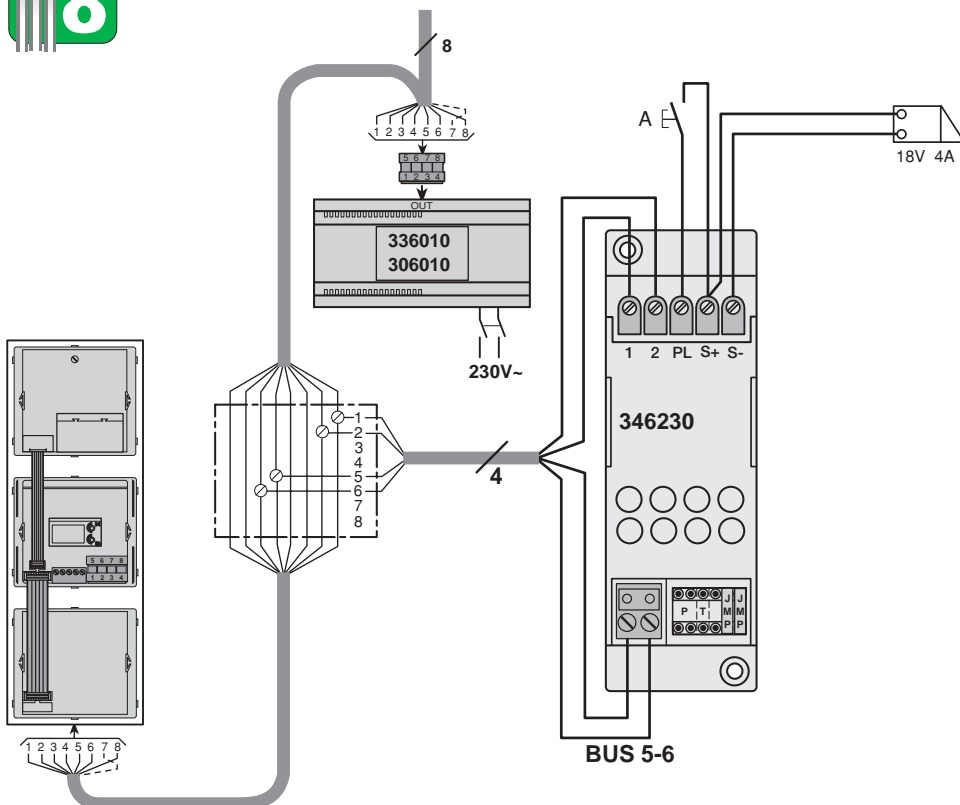

A= Pulsante serratura atrio
 Externer Türöffnertaster
 Pousoir serrure hall
 Entrance-hall lock button
 Pulsador cerradura vestibulo
 Drukknop deuropener hoofdingang
 Botão do trinco do átrio
 Κουμπι κλειδαριάς εισόδου

- S+ S- = 18V 4A impulsivi
250mA mantenimento
- S+ S- = 18V 4A Stoßstrom
250mA Haltestrom
- S+ S- = 18V 4A impulsifs
250mA entretien
- S+ S- = 18V 4A impuls
250mA handhaving
- S+ S- = 18V 4A trigger
250mA holding current
- S+ S- = 18V 4A impulso activador
250mA mantenimiento
- S+ S- = 18V 4A impulsivos
250mA manutenção
- S+ S- = 18V 4A παλμικά
250mA συντήρηση